

# Centronic EasyControl

## EC411-III

it

### Istruzioni per il montaggio e l'impiego

#### Trasmettitore da parete a 1 canale

Informazioni importanti per:

- il montatore / • l'elettricista specializzato / • l'utilizzatore

Consegnare la presente documentazione a chi di competenza!

Le presenti istruzioni originali devono essere conservate con cura dall'utilizzatore.

4034 630 412 0b 08/03/2024

Becker-Antriebe GmbH  
Friedrich-Ebert-Straße 2-4  
35764 Sinn/Germany  
info@becker-antriebe.com  
www.becker-antriebe.com



**BECKER**  
for you. forever.

# Indice

In generale .....	3
Garanzia.....	3
Istruzioni di sicurezza .....	4
Utilizzo previsto.....	5
Spiegazione dei simboli e dei tasti .....	6
Spiegazione del funzionamento.....	7
Messa in funzione di Centronic.....	8
Programmazione del comando radio.....	8
Montaggio del supporto a parete .....	14
Sostituzione della batteria.....	14
Pulizia .....	15
Smaltimento .....	15
Dati tecnici .....	15
Cosa fare se...? .....	16
Dichiarazione di conformità UE semplificata .....	16



## In generale

Questo trasmettitore consente di gestire uno o più ricevitori.

Questo apparecchio si distingue per la sua semplicità di utilizzo.

Attenersi alle presenti istruzioni per il montaggio e l'impiego durante l'installazione e la regolazione dell'apparecchio.

### Spiegazione dei pittogrammi

	<b>PRUDENZA</b>	PRUDENZA contraddistingue un pericolo che, se non evitato, può provocare lesioni fisiche.
	<b>ATTENZIONE</b>	ATTENZIONE contraddistingue le misure da adottare al fine di evitare danni alle cose.
		Suggerimenti per applicazioni e altre informazioni utili.

## Garanzia

Modifiche costruttive e installazioni improprie eseguite in contrasto alle presenti istruzioni e a ogni altra nostra indicazione possono provocare gravi lesioni al corpo e alla salute dell'utilizzatore, ad es. contusioni. Qualsiasi modifica potrà essere realizzata solo in seguito ad accordo con noi e previa nostra autorizzazione. Le nostre indicazioni, in particolare quelle contenute nelle presenti istruzioni per il montaggio e l'impiego, devono essere assolutamente rispettate.

Non è permessa nessuna ulteriore trasformazione dei prodotti contraria all'utilizzo per il quale il prodotto è stato espressamente concepito.

I fabbricanti dei prodotti finiti gli installatori devono verificare che durante l'utilizzo dei nostri prodotti siano osservate e rispettate tutte le necessarie disposizioni legali e delle autorità in merito alla fabbricazione del prodotto finito, alla sua installazione e all'assistenza dei clienti, in particolare le attuali norme in vigore sulla compatibilità elettromagnetica.

# Istruzioni di sicurezza

## Indicazioni generali

- Conservare le presenti istruzioni!
- Utilizzare solo in ambienti asciutti.
- Utilizzare solo parti originali non modificate del costruttore della centralina.
- Tenere i bambini lontano dai dispositivi di comando.
- Osservare le disposizioni nazionali in materia.
- Smaltire la batteria usata secondo le disposizioni vigenti. Sostituire la batteria solo con batterie dello stesso tipo (vedere Dati tecnici).



### Prudenza

- **Tenere le persone lontano dalla zona di movimento degli impianti.**
- **Se l'impianto viene controllato da uno o più trasmettitori, la zona di movimento dell'impianto deve essere visibile durante il funzionamento.**
- **L'apparecchio contiene piccole parti che potrebbero essere ingerite.**

## Utilizzo previsto

Il trasmettitore descritto nel presente manuale deve essere utilizzato esclusivamente per il comando di operatori radio e dispositivi di comando radio compatibili con Centronic.

- Tenere presente che gli impianti radio non possono essere utilizzati in aree caratterizzate da elevato rischio di interferenze (ad es. ospedali, aeroporti).
- Il comando a distanza è consentito solo per apparecchi e impianti laddove un'anomalia di funzionamento nel trasmettitore o nel ricevitore non crei pericolo per persone, animali o cose o tale rischio sia coperto da altri dispositivi di sicurezza.
- L'utente non è protetto da eventuali interferenze generate da altri impianti ricetrasmittenti (ad es. ricetrasmittenti che operano sulla stessa lunghezza d'onda).
- Collegare il ricevitore radio esclusivamente ad apparecchi e impianti autorizzati dal costruttore.



- **Assicurarsi che il comando non venga installato ed utilizzato nell'area di superfici metalliche o campi magnetici.**
- **Gli impianti radio che trasmettono sulla stessa frequenza possono determinare anomalie del ricevitore.**
- **Tenere presente che la portata del segnale radio è limitata dalla legislazione vigente e dai provvedimenti costruttivi.**

# Spiegazione dei simboli e dei tasti

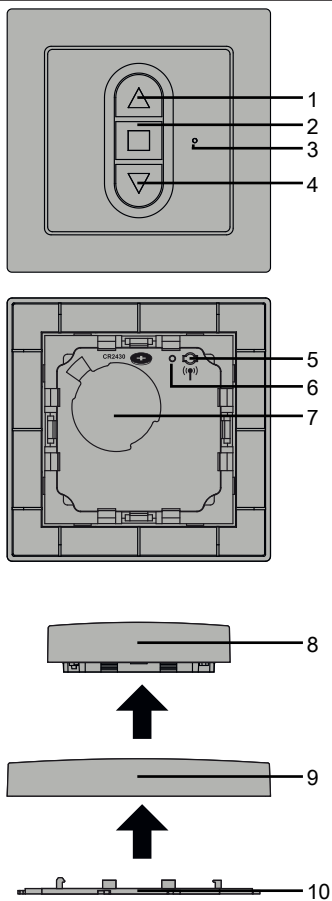

1. Tasto ▲
2. Tasto ■ (STOP)
3. Spia di controllo della trasmissione
4. Tasto ▼
5. Tasto di programmazione ● (P)
6. LED di messa in funzione
7. Batteria
8. Trasmettitore da parete
9. Telaio
10. Supporto a parete

## Spiegazione del funzionamento

### Canale

Un canale del trasmettitore può essere programmato in uno o più ricevitori di un sistema radio. Il comando di un ricevitore è dato da un comando singolo, quello di più ricevitori è un comando di gruppo.

### Spia di controllo della trasmissione

Il segnale radio viene segnalato dall'accensione della spia di controllo della trasmissione. Se le batterie si stanno scaricando, la spia di controllo della trasmissione lampeggia durante l'invio. La potenza di trasmissione e la portata radio sono ridotte dalla diminuzione della carica della batteria. Se premendo il tasto, la spia di controllo della trasmissione smette di lampeggiare, significa che si deve provvedere alla sostituzione delle batterie.

# Messa in funzione di Centronic



Le impostazioni dei finecorsa e le configurazioni sono riportate nelle istruzioni del ricevitore Centronic.

Spiegazione dei simboli	
	Tasto di salita
	Tasto STOP
	Tasto di discesa
	Tasto di programmazione (sul trasmettitore <sup>(*)</sup> )
	Il ricevitore conferma l'operazione una o più volte con un "clac" o un "sobbalzo".

## Programmazione del comando radio

### Predisporre il ricevitore in modalità di programmazione



Osservare le istruzioni per il montaggio e l'impiego del ricevitore.

- Togliere l'alimentazione al ricevitore e alimentarlo nuovamente dopo 5 secondi.
- oppure

- Premere il tasto di programmazione e/o l'interruttore radio del ricevitore. Il ricevitore resta in modalità di programmazione per 3 minuti.





## Programmazione del trasmettitore master

**i**

Con "trasmettitore master" si intende il primo trasmettitore programmato in un ricevitore. Contrariamente ad altri trasmettitori programmati, il trasmettitore master consente, fra l'altro, di eseguire l'impostazione dei finecorsa (nel caso di operatori con radioricevitore integrato) e la programmazione o cancellazione di altri trasmettitori. Qualsiasi trasmettitore dotato di tasti SALITA, DISCESA e STOP separati e di un tasto di programmazione può essere utilizzato come trasmettitore master.







Se nel ricevitore è già stato memorizzato un trasmettitore, premere il tasto di programmazione del trasmettitore per 10 secondi.

 3s	 2x	<p>Premere il tasto di programmazione del trasmettitore per 3 secondi durante la modalità di programmazione.</p> <ul style="list-style-type: none"><li>▷ Il ricevitore emette un segnale di conferma.</li><li>▶ La fase di programmazione è conclusa.</li></ul>
--	--	---

## Programmazione di ulteriori trasmettitori



Il numero di trasmettitori programmabili aggiuntivi dipende dal ricevitore. A tal proposito si prega di consultare le istruzioni del ricevitore.







 3s	 1x	<p>Premere per 3 secondi il tasto di programmazione del trasmettitore master.</p> <p>▷ Il ricevitore emette un segnale di conferma.</p>
 3s	 1x	<p>Quindi premere per 3 secondi il tasto di programmazione di un nuovo trasmettitore non ancora noto al radiorecettore. In tal modo viene attivata per 3 minuti la modalità di programmazione del radiorecettore per un nuovo trasmettitore.</p> <p>▷ Il ricevitore emette un segnale di conferma.</p>
 3s	 2x	<p>Premere quindi nuovamente per 3 secondi il tasto di programmazione del nuovo trasmettitore da programmare.</p> <p>▷ Il ricevitore emette un segnale di conferma.</p> <p>► Il nuovo trasmettitore è stato programmato.</p>

## Cancellazione dei trasmettitori

### Cancellazione singola dei trasmettitori



**Il trasmettitore master non può essere cancellato. Può essere solo sovrascritto.**

 3s	 1x	<p>Premere per 3 secondi il tasto di programmazione sul trasmettitore master.</p> <ul style="list-style-type: none"><li>▷ Il ricevitore emette un segnale di conferma.</li></ul>
 3s	 1x	<p>Quindi premere per 3 secondi il tasto di programmazione del trasmettitore da cancellare.</p> <ul style="list-style-type: none"><li>▷ Il ricevitore emette un segnale di conferma.</li></ul>
 10s	 2x	<p>Quindi premere ancora una volta per 10 secondi il tasto di programmazione del trasmettitore da cancellare.</p> <ul style="list-style-type: none"><li>▷ Il ricevitore emette un segnale di conferma.</li><li>▶ Il trasmettitore è stato cancellato dalla memoria del radiorecettore.</li></ul>

## Cancellazione di tutti i trasmettitori (escluso il trasmettitore master)

● 3s	Ⓜ 1x	<p>Premere per 3 secondi il tasto di programmazione sul trasmettitore master.</p> <ul style="list-style-type: none"><li>▷ Il ricevitore emette un segnale di conferma.</li></ul>
● 3s	Ⓜ 1x	<p>Premere ancora una volta per 3 secondi il tasto di programmazione sul trasmettitore master.</p> <ul style="list-style-type: none"><li>▷ Il ricevitore emette un segnale di conferma.</li></ul>
● 10s	Ⓜ 2x	<p>Infine premere ancora una volta per 10 secondi il tasto di programmazione sul trasmettitore master.</p> <ul style="list-style-type: none"><li>▷ Il ricevitore emette un segnale di conferma.</li><li>▶ Tutti i trasmettitori (a eccezione del trasmettitore master) sono stati cancellati dal radio-ricevitore.</li></ul>

## Sovrascrittura del trasmettitore master

Scollegare l'alimentazione di tensione del ricevitore e ricollegarla dopo 5 secondi oppure attivare il tasto di programmazione o l'interruttore radio del ricevitore.

- ▷ Il radiorecettore passerà in modalità di programmazione per 3 minuti.



**Affinché il nuovo trasmettitore master venga programmato solo nella memoria del radiorecettore desiderato, è necessario disattivare la modalità di programmazione da tutti i ricevitori collegati alla stessa alimentazione. Dopo aver riattivato l'alimentazione eseguire un comando di corsa o di arresto con il trasmettitore di questi ricevitori.**



Premere il tasto di programmazione del nuovo trasmettitore master per 10 secondi durante la modalità di programmazione.

- ▷ Il ricevitore emette un segnale di conferma.
- ▶ Il nuovo trasmettitore master è stato programmato e il vecchio trasmettitore master è stato sovrascritto.

## Montaggio del supporto a parete



**Prudenza**

In caso di montaggio su una scatola, quest'ultima deve essere vuota.

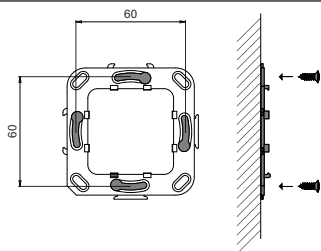

- Prima del montaggio del supporto nella posizione desiderata verificare il corretto funzionamento di trasmettitore e ricevitore.
- Fissare il supporto alla parete con due viti.

## Sostituzione della batteria



Il tipo di batteria corrispondente è indicato nel capitolo "Dati tecnici".

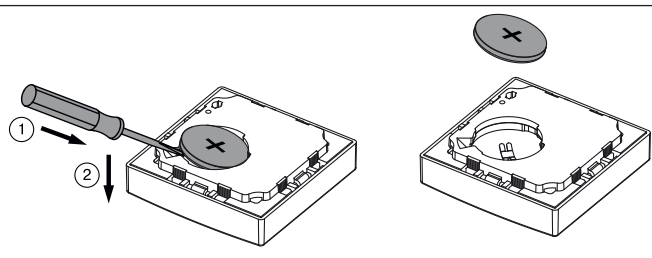

## Pulizia

Pulire l'apparecchio solo con un panno idoneo. Non utilizzare detergenti che potrebbero danneggiare la superficie.

## Smaltimento



Il simbolo del bidone della spazzatura barrato sul prodotto indica che il dispositivo deve essere smaltito separatamente dai rifiuti domestici. Al termine della sua vita utile, questo prodotto deve essere consegnato separatamente presso un punto di raccolta per rifiuti di apparecchiature elettriche ed elettroniche.

Estrarre la/le batteria/e e non smaltirla/le nei normali rifiuti domestici, ma consegnarla/le presso gli appositi punti di smaltimento.

Il materiale di imballaggio deve essere smaltito a sua volta in modo appropriato.

## Dati tecnici

Tensione nominale	3 V CC
Tipo di batteria	CR 2430 Lithium
Indice di protezione	IP 20
Temperatura ambiente consentita	Da -10 a +55 °C
Massima potenza a radiofrequenza trasmessa	≤ 25 mW
Frequenza radio	868,3 MHz

La portata radio massima può raggiungere i 25 m all'interno e in prossimità di edifici e i 350 m in campo aperto.

## Cosa fare se...?

Problema	Rimedio
L'operatore tubolare non funziona.	Inserire una batteria nuova.
	Inserire la batteria correttamente.
	Ridurre la distanza dal ricevitore.
	Il trasmettitore non è stato programmato nel ricevitore. Programmare il trasmettitore.

## Dichiarazione di conformità UE semplificata

Becker-Antriebe GmbH dichiara che il presente impianto radio è conforme alla direttiva 2014/53/UE.

Il testo completo della dichiarazione di conformità UE è disponibile al seguente indirizzo internet:

[www.becker-antriebe.com/ce](http://www.becker-antriebe.com/ce)



Con riserva di modifiche tecniche.











**BECKER**  
for you. forever.